

IBO Magyarország Kft.

# FELHASZNÁLÓI KÉZIKÖNY

IQ PRO – PRO 1 – SZIVATTYÚ VEZÉRLŐ



**RauKer Szivattyú Kft**

1032. Bp Bécsi út 227.

0618998374

[www.szivattyu-shop.hu](http://www.szivattyu-shop.hu)

[www.szivattyuaneten.hu](http://www.szivattyuaneten.hu)

[www.szivattysbolt.hu](http://www.szivattysbolt.hu)

2025. SZEPTEMBER

## Tartalom

1. A kézikönyvben használt információk/szimbólumok .....	2
2. Bevezetés, a termék felhasználási területe .....	4
3. Biztonsági előírások .....	5
4. Óvintézkedések .....	7
5. Környezeti követelmények .....	9
6. Műszaki adatok .....	10
7. Vezérlőpanel .....	11
8. A vezérlő funkciói .....	13
9. Alapvető paraméterek megjelenítése .....	14
10. Beállítások .....	15
11. Két szivattyú szinkronizált működtetése .....	18
12. Gyakori hibák és megoldások .....	19
13. Megfelelőségi nyilatkozat .....	20
14. Védjük környezetünket .....	21



### FIGYELMEZTÉS:

Üzembe helyezés előtt olvassa el a kezelési útmutatót. Biztonsági okokból a szivattyút csak olyan személyek kezelhetik, akik alaposan ismerik a kezelési útmutatót. Üzembe helyezés előtt olvassa el a kezelési útmutatót. Biztonsági okokból a szivattyút csak olyan személyek kezelhetik, akik alaposan ismerik a kezelési útmutatót.

Bármilyen eszközhasználat, amely eltér a rendeltetészerű használattól, előre láthatóan helytelen használatnak minősül. Ez az útmutató tartalmazza az eszköz telepítésére, üzemi paramétereire, rendszeres karbantartására, hibadiagnosztikájára, valamint biztonsági megjegyzésekre vonatkozó utasításokat. Kizárólag vízszivattyúra vonatkozik. Saját biztonsága érdekében kérjük, figyelmesen olvassa el az útmutatót a telepítés és az üzemeltetés előtt. Biztonsági okokból a készüléket csak olyan személyek kezelhetik, akik pontosan ismerik a használati útmutatót.

**RauKer Szivattyú Kft**



1032. Bp Bécsi út 227.  
0618998374  
[www.szivattyu-shop.hu](http://www.szivattyu-shop.hu)  
[www.szivattyuaneten.hu](http://www.szivattyuaneten.hu)  
[www.szivattyusbolt.hu](http://www.szivattyusbolt.hu)

**IQ PRO PRO 1**  
Szivattyú vezérlő  
Használati utasítás

## 1. A kézikönyvben használt információk/szimbólumok

### A kézikönyvben alkalmazott szimbólumok

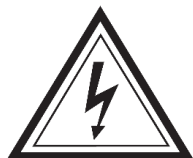

#### Figyelem!

A „veszély” szimbólum olyan megjegyzések mellett szerepel, amelyek figyelmen kívül hagyása élet- vagy egészségveszélyt okozhat az elektromos berendezés részéről. Az ilyen szimbólummal jelölt műveletek megkezdése előtt a szivattyú tápkábelét le kell választani az elektromos hálózatról.



#### Figyelem!

A „veszély” szimbólum olyan megjegyzések mellett szerepel, amelyek figyelmen kívül hagyása élet- vagy egészségveszélyt okozhat.



#### Megjegyzés!

Ez a szimbólum olyan megjegyzések mellett szerepel, amelyek figyelmen kívül hagyása az eszköz meghibásodásának kockázatát, valamint élet- vagy egészségveszélyt okozhat.



A telepítés és a készülék használata előtt kérjük, figyelmesen olvassa el jelen telepítési és kezelési útmutatót, hogy elkerülje a felesleges károkat.



#### Figyelem!

A kezelési útmutató a vételi szerződés alapvető részét képezi.

Az útmutatóban foglalt előírások be nem tartása a felhasználó részéről szerződésszegésnek minősül, és kizár minden olyan igényt, amely a berendezés esetleges meghibásodásából fakad, ha az nem az előírásoknak megfelelően lett használva.

A gyártó nem vállal felelősséget a készülék működési hibáiért, ha az helytelenül lett csatlakoztatva, megsérült, módosították és/vagy a javasolt alkalmazási körön kívül, illetve a jelen útmutatóban szereplő előírásokkal ellentétesen használták.

A gyártó nem vállal felelősséget az esetleges nyomtatási vagy másolási hibákból eredő pontatlanságokért sem, amelyek a kezelési útmutatóban előfordulhatnak.

**RauKer Szivattyú Kft**



1032. Bp Bécsi út 227.

0618998374

[www.szivattyu-shop.hu](http://www.szivattyu-shop.hu)

[www.szivattyuaneten.hu](http://www.szivattyuaneten.hu)

[www.szivattyusbolt.hu](http://www.szivattyusbolt.hu)

**IQ PRO PRO 1**  
Szivattyú vezérlő  
Használati utasítás



A gyártó fenntartja a jogot a termék bármilyen módosítására, amelyet szükségesnek és hasznosnak ítél, amennyiben ezek nem befolyásolják a termék alapvető jellemzőit.

Gyártó nem vállal felelősséget a készülék működési hibáiért, amennyiben az helytelenül lett csatlakoztatva, megsérült, módosítva lett és/vagy olyan célra használták, amely nem tartozik az ajánlott felhasználási körbe, illetve ha a jelen útmutatóban foglaltakkal ellentétes módon használták. A gyártó továbbá nem vállal felelősséget az esetleges kezelési útmutatóban található hibákért, amelyek nyomdai vagy másolási hibák következményei lehetnek. A gyártó fenntartja a jogot arra, hogy bármilyen módosítást végrehajtsa a terméken, amelyet szükségesnek és hasznosnak ítél, amennyiben az nem befolyásolja a termék alapvető jellemzőit.

A DAMBAT cég nem vállal felelősséget a készülék, a vagyontárgyak sérüléséért, illetve személyi sérülésekért, amelyek az útmutatóban foglaltak figyelmen kívül hagyásából származnak – ideértve a készülék helytelen kiválasztását, a használati útmutatóval, az érvényben lévő szabványokkal és nemzeti előírásokkal ellentétes beszerelést, a készülék, valamint a teljes rendszer nem megfelelő karbantartását.

Ez a berendezés nem alkalmas olyan személyek (beleértve a gyermekeket) általi használatra, akik fizikai, érzékszervi, szellemi képességeik, illetve tapasztalatuk és tudásuk hiánya miatt nem képesek a készüléket biztonságosan használni felügyelet vagy megfelelő útmutatás nélkül.

## RauKer Szivattyú Kft



1032. Bp Bécsi út 227.  
0618998374  
[www.szivattyu-shop.hu](http://www.szivattyu-shop.hu)  
[www.szivattyuaneten.hu](http://www.szivattyuaneten.hu)  
[www.szivattysbolt.hu](http://www.szivattysbolt.hu)

IQ PRO PRO 1  
Szivattyú vezérlő  
Használati utasítás

## 2. Bevezetés, a termék felhasználási területe

Köszönjük, hogy termékünket választotta.

Ez egy digitális kijelzővel ellátott elektronikus vezérlő, amely egyfázisú szivattyúk indítására és leállítására használható, legfeljebb 1,5 kW teljesítményig. A be- és kikapcsolási nyomás a kezelőpanelen állítható be.

A kényelmes és egyszerű vezetékezésnek, valamint a külön beállítható indítási és leállítási nyomásnak köszönhetően a készülék megfelel a felhasználók különböző igényeinek. Alkalmazható egyetlen szivattyú vezérlésére, vagy szinkronban egy második vezérlővel, amely segédzivattyút működtet.

A készülék kijelzi a következő paramétereket: bar, psi, A, továbbá védelmi funkciókkal is rendelkezik, mint például túlterhelés, szárazonfutás, a szivattyú gyakori indítása és leállítása, érzékelőhiba és túlnyomás.

### Tipikus felhasználási területek:

- Családi házak
- Lakások
- Gazdaságok
- Vízellátás
- Üvegházak, kertek, öntözés
- Ipari üzemek



### RauKer Szivattyú Kft

1032. Bp Bécsi út 227.  
0618998374  
[www.szivattyu-shop.hu](http://www.szivattyu-shop.hu)  
[www.szivattyuaneten.hu](http://www.szivattyuaneten.hu)  
[www.szivattysbolt.hu](http://www.szivattysbolt.hu)

**IQ PRO PRO 1**  
Szivattyú vezérlő  
Használati utasítás

### 3. Biztonsági előírások

Kérjük, szánjon időt arra, hogy a készülék használata előtt figyelmesen elolvassa ezt az útmutatót. Határozottan javasoljuk, hogy a kezelési útmutatót őrizze meg biztonságos helyen a későbbi felhasználáshoz.



A kezelési útmutató a vételi szerződés fő eleme. A benne foglalt előírások be nem tartása szerződésszegésnek minősül, és kizárja a berendezés meghibásodásából vagy a hibából eredő károkból fakadó igényeket, ha azok az előírásokkal ellentétes használat következményei. Az útmutató figyelmen kívül hagyása személyi sérülést vagy a készülék károsodását okozhatja.



A munkavégzés megkezdése előtt alaposan olvassa el a kezelési útmutatót, és tartsa be az abban foglaltakat, ellenkező esetben fennáll az egészség, az élet, a környezet és a készülék károsodásának veszélye. A hibamentes és helyes működés nagyrészt attól függ, hogy az eszköz megfelelően van-e kiválasztva a fennálló körülményekhez, valamint attól, hogy betartják-e az útmutatóban szereplő előírásokat. Az útmutató előírásainak figyelmen kívül hagyása a garancia elvesztésével jár, ugyanúgy, mint a berendezés bármilyen szerkezeti átalakítása, vagy olyan módosítás, amely hatással lehet a készülék hibamentes működésére. Ezen felül be kell tartani az általános munkavédelmi (BHP) előírásokat.



- Ellenőrizze, hogy a csomagolás sértetlen, és az adattáblán szereplő adatok megfelelnek a megrendelésnek. Győződjön meg arról, hogy a készülék nem sérült meg szállítás közben. Ha sérülés látható, ne csatlakoztassa a készüléket.



- A készülék csak megfelelően földelt elektromos hálózathoz csatlakoztatható. Győződjön meg arról, hogy a földelés helyes és megbízható.



- A szerelést, beállítást, használatot, karbantartást és szétszerelést csak megfelelő mechanikai és villamos szakképesítéssel rendelkező személy végezheti.



- Ellenőrizze, hogy az elektromos hálózat megfelel az útmutatóban leírtaknak. A helytelen hálózat áramütést vagy tüzet okozhat.

**RauKer Szivattyú Kft**



1032. Bp Bécsi út 227.  
0618998374  
[www.szivattyu-shop.hu](http://www.szivattyu-shop.hu)  
[www.szivattyuaneten.hu](http://www.szivattyuaneten.hu)  
[www.szivattysbolt.hu](http://www.szivattysbolt.hu)

**IQ PRO PRO 1**  
Szivattyú vezérlő  
Használati utasítás



- Telepítés vagy karbantartás előtt kapcsolja le az elektromos áramellátást. Ellenkező esetben fennáll az áramütés veszélye.
- Ne érintsen meg kézzel semmilyen elektromos részt, amíg a készülék áram alatt van. Áramütés veszélye áll fenn.
- Ne érintse meg a készüléket nedves kézzel. Áramütés veszélye áll fenn.
- A karbantartást csak a hálózat lekapcsolása után, legalább 5 perc elteltével kezdje meg, amikor az összes jelzőfény kialudt. Ellenkező esetben fennáll az áramütés veszélye.



- Rendellenes működés észlelése esetén azonnal válassza le a készüléket az áramellátásról. Ellenkező esetben áramütés vagy tűz veszélye áll fenn.
- Az alkatrészek vagy egységek cseréjét kizárólag hivatalos szerviz végezheti.
- A készülék karbantartását szakképzett szerelőnek kell elvégeznie.



- A készülékben nem maradhatnak fém tárgyak. Ellenkező esetben áramütés vagy tűz veszélye áll fenn.
- A szabadon lévő elektromos részeket szigetelőszalaggal kell lefedni. Ellenkező esetben áramütés veszélye áll fenn.



- Ne szerelje és ne üzemeltesse a készüléket, ha sérült, vagy hiányoznak belőle alkatrészek. Ellenkező esetben tűz vagy áramütés veszélye fenyegeti a kezelőt.



- A készülék telepítésekor ügyeljen arra, hogy a hely, ahová szerelik, elég erős legyen, hogy megtartsa a súlyát. Ellenkező esetben leeshet, sérülést vagy károkat okozva.
- Úgy szerelje be a készüléket, hogy egy esetleges szivárgás ne áztathassa el a vízzel. A készüléket védeni kell mindenféle víztől, beleértve a csapadékot is. Nem telepíthető magas páratartalmú helyiségekbe. Ellenkező esetben az anyagi károk veszélye fennáll.
- A készüléket a közvetlen napsugárzástól távol kell telepíteni. Az UV-sugárzás növeli a károsodás veszélyét.
- A készüléket szobahőmérsékleten, száraz, hűvös, jól szellőző helyen kell telepíteni és tárolni.
- Magas hőmérséklet vagy nyári időszak esetén megfelelő szellőzés szükséges a páralecsapódás és a kondenzáció elkerülésére. Ellenkező esetben anyagi károk veszélye áll fenn.
- Telepítés után védje a vezérlőt. Korlátozza a hozzáférést, hogy gyermekek ne férhessenek hozzá.

## RauKer Szivattyú Kft



1032. Bp Bécsi út 227.  
0618998374  
[www.szivattyu-shop.hu](http://www.szivattyu-shop.hu)  
[www.szivattyaneten.hu](http://www.szivattyaneten.hu)  
[www.szivattysbolt.hu](http://www.szivattysbolt.hu)

**IQ PRO PRO 1**  
Szivattyú vezérlő  
Használati utasítás

## 4. Óvintézkedések



- A. **Földelés:** Meg kell győződni arról, hogy a tápcsatlakozó megfelelően földelt, hogy elkerülhető legyen az áramütés veszélye szivárgás miatt.

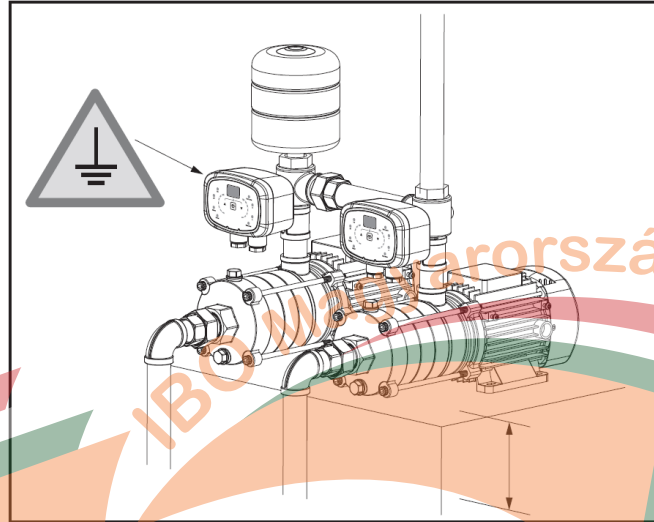

**BREKO!**

Szigorúan tilos a földelővezeték veszélyes helyekhez, például gázcsövekhez csatlakoztatni, mert robbanást okozhat.



A tápcsatlakozót és a dugót nem szabad olyan helyre szerelni, ahol víz érheti.

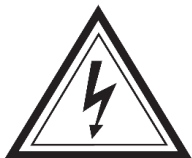

- B. Az elektronikus vezérlő minden szerelési és karbantartási műveletét (burkolat felnyitását) csak az áramellátás megszüntetése után, legalább két perc elteltével szabad elvégezni.

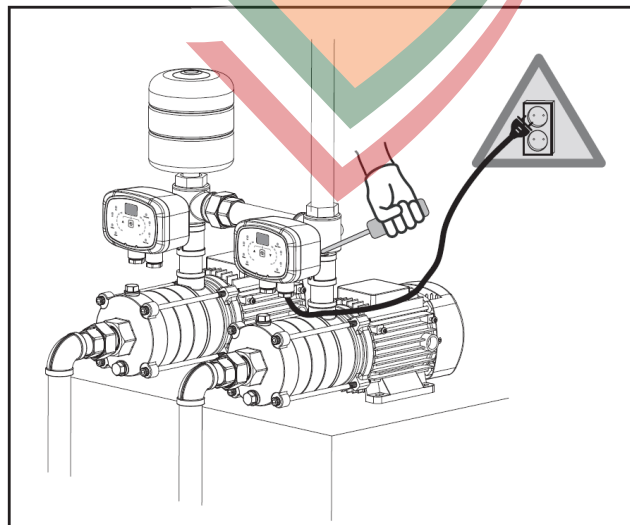

**RauKer Szivattyú Kft**



1032. Bp Bécsi út 227.  
0618998374  
[www.szivattyu-shop.hu](http://www.szivattyu-shop.hu)  
[www.szivattyuaneten.hu](http://www.szivattyuaneten.hu)  
[www.szivattusbolt.hu](http://www.szivattusbolt.hu)

**IQ PRO PRO 1**  
Szivattyú vezérlő  
Használati utasítás



- C. Az elektronikus vezérlő tiszta vízhez készült. Éghető vagy robbanásveszélyes közegek szivattyúzása szigorúan tilos.
- D. Tilos a nyomásvezérlőt a tápkábel húzásával mozgatni, mert ez a belső vezetékek leválásához és rövidzárlathoz vezethet.

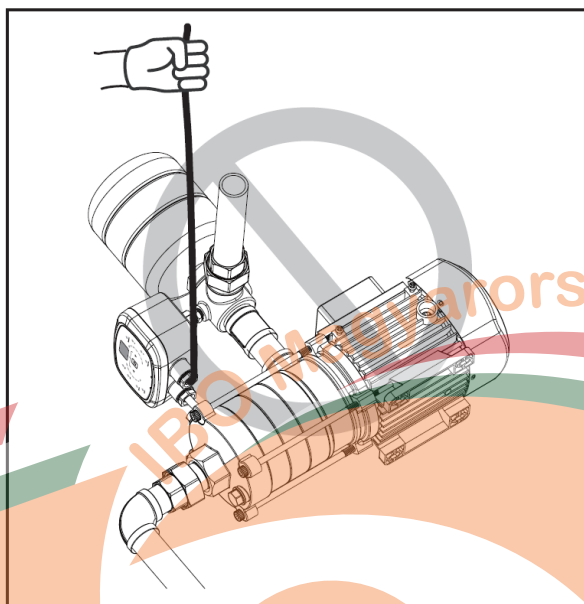

- E. Az elektronikus vezérlő kizárólag biztonságos közegek, például víz szivattyúzására alkalmas. Éghető vagy robbanásveszélyes közegek szivattyúzása szigorúan tilos.
- F. Az elektronikus vezérlő telepítésével, bekötésével és beállításával kapcsolatos összes tevékenységet megfelelő hidraulikai és villamos szakképesítéssel rendelkező személynek kell végeznie.
- G. Ha szükséges a tápkábel meghosszabbítása vagy cseréje, az eredetivel azonos vagy annál jobb paraméterekkel rendelkező kábeleket kell használni. Fontos biztosítani, hogy a kábelek megfelelően rögzítettek, vízállóak és jól szigeteltek legyenek.
- H. A gyártó semmilyen jogi felelősséget nem vállal az elektronikus nyomásvezérlő jogosulatlan módosításaiból vagy megváltoztatott alkalmazásaiból eredő hibákért.

## RauKer Szivattyú Kft



1032. Bp Bécsi út 227.  
0618998374  
[www.szivattyu-shop.hu](http://www.szivattyu-shop.hu)  
[www.szivattyuaneten.hu](http://www.szivattyuaneten.hu)  
[www.szivattysbolt.hu](http://www.szivattysbolt.hu)

**IQ PRO PRO 1**  
Szivattyú vezérlő  
Használati utasítás

## 5. Környezeti követelmények



A külső körülmények közvetlen hatással vannak a készülék működésére és megbízhatóságára.



Az alábbi környezeti feltételeknek kell teljesülniük:

- Megengedett környezeti hőmérséklet: **0 °C – +40 °C**
- Csak beltéri használatra
- Telepítse maró anyagoktól és robbanásveszélyes gázoktól távol
- Telepítse gyúlékony anyagoktól távol
- Száraz, jól szellőző helyen telepítse
- Telepítse az elektromágneses zavaroktól mentes környezetben
- Kerülje a poros helyeket, illetve azokat, ahol fémforgács vagy fémpor juthat a készülékbe



**RauKer Szivattyú Kft**

1032. Bp Bécsi út 227.

0618998374

[www.szivattyu-shop.hu](http://www.szivattyu-shop.hu)

[www.szivattyuaneten.hu](http://www.szivattyuaneten.hu)

[www.szivattyusbolt.hu](http://www.szivattyusbolt.hu)

**IQ PRO PRO 1**  
Szivattyú vezérlő  
Használati utasítás

## 6. Műszaki adatok

Model	PRO 1
Névleges feszültség	110-230 V ± 10%
Frekvencia	50/60 Hz
Maximális áram	12 A
Maximális motorteljesítmény	1,5 kW
Maximális nyomás	10 bar
Maximális vízhőmérséklet	60°C
Maximális környezeti hőmérséklet	40°C
Védettségi fokozat	IP55
Csatlakozás	¼"

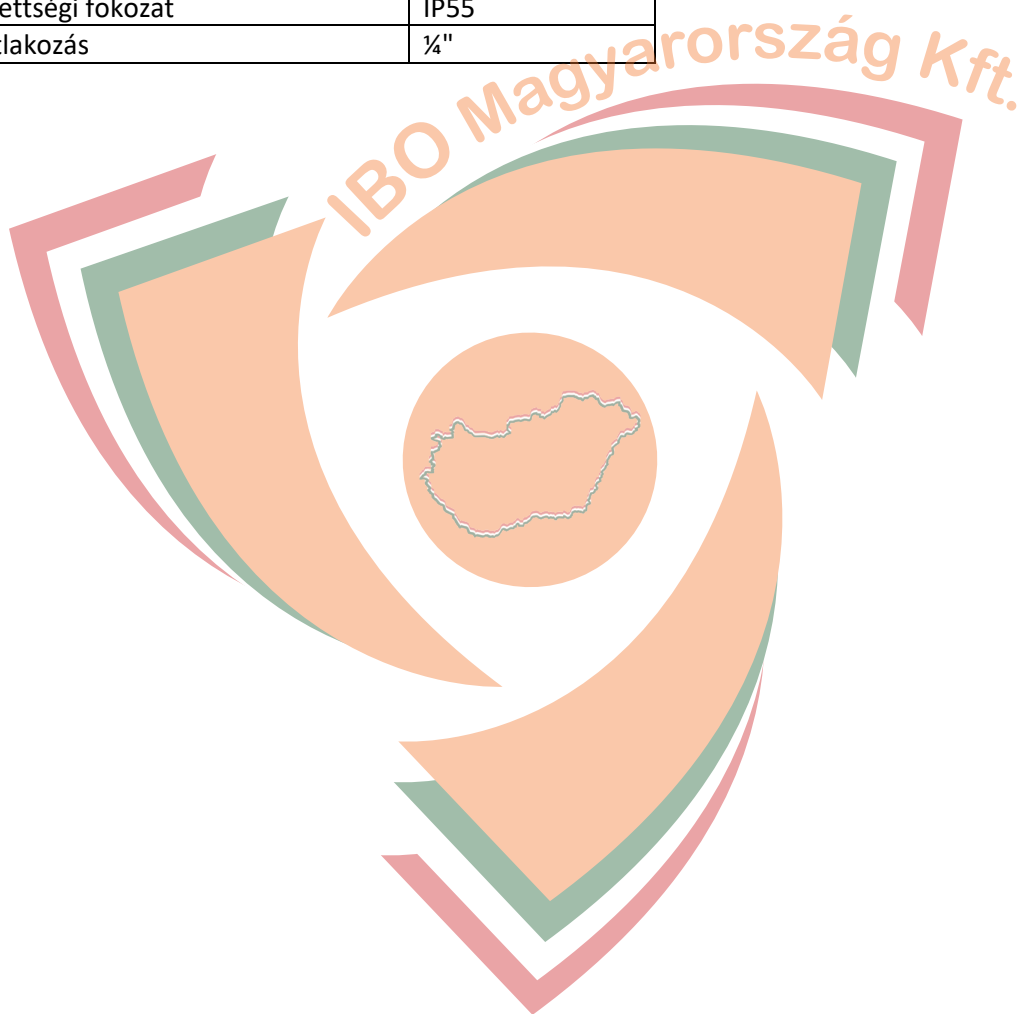

### RauKer Szivattyú Kft









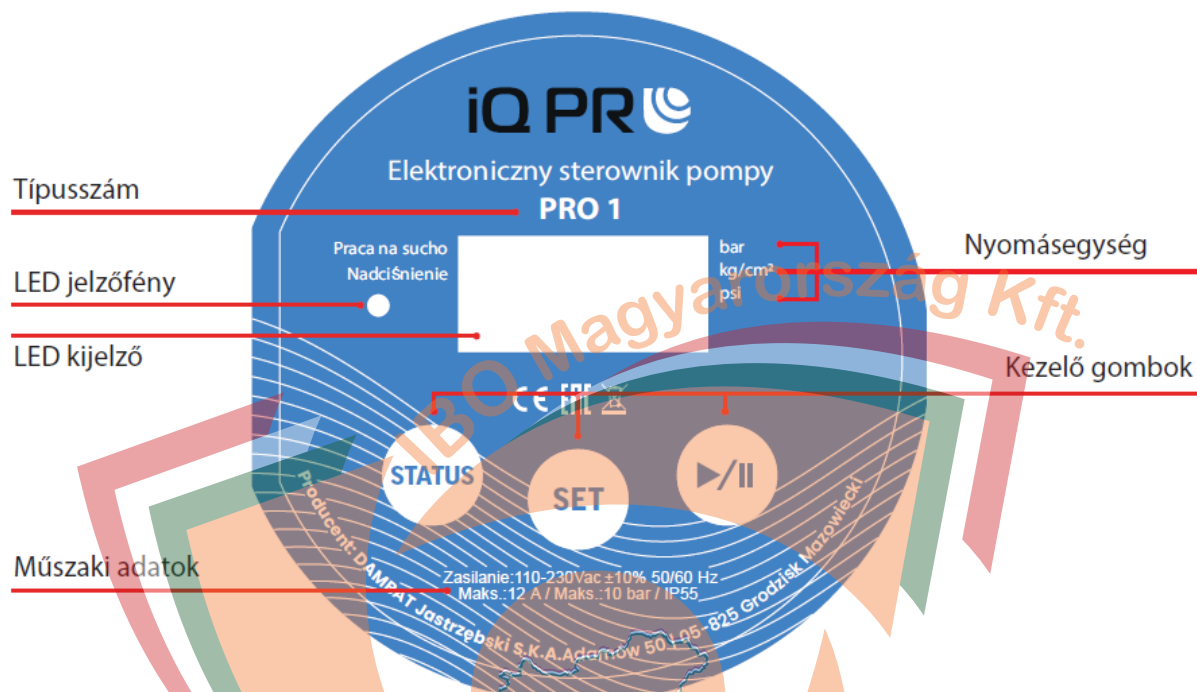

1032. Bp Bécsi út 227.  
0618998374  
[www.szivattyu-shop.hu](http://www.szivattyu-shop.hu)  
[www.szivattyuaneten.hu](http://www.szivattyuaneten.hu)  
[www.szivattyusbolt.hu](http://www.szivattyusbolt.hu)

**IQ PRO PRO 1**  
Szivattyú vezérlő  
Használati utasítás

## 7. Vezérlőpanel

### A vezérlőpanel elemei



Gomb	Funkció	Speciális opciók
	- Alap paraméterek megtekintése	
	- Paraméter értékének csökkentése	 
	- Hosszú nyomás (6 mp): „SET” gomb zárolása / feloldása	
	- Rövid nyomás: Belépés az alapbeállításokba	
	- Hosszú nyomás (3 mp): Belépés a speciális beállításokba	
	- A kiválasztott paraméter megerősítése	
	- Továbblépés a következő paraméterre	
	- Hosszú nyomás (3 mp): Szivattyú be-/kikapcsolása	
	- Rövid nyomás: Újraindítás (Restart)	
	- Paraméter értékének növelése	 

### Rauker Szivattyú Kft



1032. Bp Bécsi út 227.  
0618998374  
[www.szivattyu-shop.hu](http://www.szivattyu-shop.hu)  
[www.szivattyuaneten.hu](http://www.szivattyuaneten.hu)  
[www.szivattyusbolt.hu](http://www.szivattyusbolt.hu)

**IQ PRO PRO 1**  
Szivattyú vezérlő  
Használati utasítás

## LED jelzőfények ismertetése

Szín	Leírás	Szivattyú státusz
Nincs	Nincs tápfeszültség	Szivattyú kikapcsolva
Zöld	Tápfeszültség rendben	Szivattyú készenléti üzemmódban
Narancssárga	Szivattyú működik	Szivattyú működés közben
Piros	Hibajelzés	Szivattyú automatikus leállítása (szárazonfutás, túlnyomás)



### RauKer Szivattyú Kft



1032. Bp Bécsi út 227.  
0618998374  
[www.szivattyu-shop.hu](http://www.szivattyu-shop.hu)  
[www.szivattyuaneten.hu](http://www.szivattyuaneten.hu)  
[www.szivattysbolt.hu](http://www.szivattysbolt.hu)

**IQ PRO PRO 1**  
Szivattyú vezérlő  
Használati utasítás

## 8. A vezérlő funkciói

Az eszköz az alábbi funkciókkal rendelkezik:

- Be- és kikapcsolási nyomás állíthatósága.
- Vízellátással kapcsolatos hibák észlelése.
- LCD kijelző.
- Beépített nyomásérzékelő, amely gyors reakcióval és nagyobb pontossággal működik.
- Átfogó digitális kijelző.
- Túlterhelés elleni védelem.
- Szárazonfutás elleni védelem („szárazüzem”).
- Hiba észlelése után kézi visszaállítás.



### RauKer Szivattyú Kft

1032. Bp Bécsi út 227.

0618998374

[www.szivattyu-shop.hu](http://www.szivattyu-shop.hu)

[www.szivattyuaneten.hu](http://www.szivattyuaneten.hu)

[www.szivattyusbolt.hu](http://www.szivattyusbolt.hu)

**IQ PRO PRO 1**  
Szivattyú vezérlő  
Használati utasítás

## 9. Alapvető paraméterek megjelenítése

A működés közben az alapvető paraméterek megjelenítéséhez nyomja meg a



„STATUS” gombot.

Újabb megnyomásával a készülék a következő beállított paramétereket jeleníti meg.

Ha 5 másodpercig nem történik semmilyen művelet, a kijelző visszatér az aktuális nyomásérték mutatójához.

Sorszám	Megjelenített kód	Mértékegység	Leírás
1	P-max	kg/cm <sup>2</sup>	Beállított kikapcsolási nyomás
2	P-min	kg/cm <sup>2</sup>	Beállított bekapcsolási nyomás
3	P-Dry	kg/cm <sup>2</sup>	Beállított nyomás szárazonfutás érzékeléséhez
4	-	A	A szivattyú aktuális áramfelvétele



**RauKer Szivattyú Kft**

1032. Bp Bécsi út 227.

0618998374

[www.szivattyu-shop.hu](http://www.szivattyu-shop.hu)



[www.szivattyuaneten.hu](http://www.szivattyuaneten.hu)

[www.szivattysbolt.hu](http://www.szivattysbolt.hu)





**IQ PRO PRO 1**  
Szivattyú vezérlő  
Használati utasítás

## 10. Beállítások

A „SET”  gomb zárolása és feloldása

- **SET gomb zárolása** – Nyomja meg és tartsa lenyomva a „STATUS”  gombot 6 másodpercig, ekkor a kijelzőn megjelenik a „LoC” felirat, majd visszatér az aktuális nyomásértékhez.
- **SET gomb feloldása** – Nyomja meg a „SET”  gombot a feloldáshoz, majd nyomja meg újra és tartsa lenyomva 6 másodpercig. A kijelzőn megjelenik a „UnL” felirat, és a kijelző visszatér az aktuális nyomásértékhez.

### Alapbeállítások

- Az alapbeállításokba való belépéshez nyomja meg röviden a „SET”  gombot.
- Ezután a  vagy a „STATUS”  és gombbal növelheti, illetve csökkentheti az értéket.
- A kívánt érték beállítása után a „SET”  gomb újbóli megnyomása elmenti az értéket, és továbblép a következő paraméterhez.
- Ha 30 másodpercig nincs beavatkozás, a vezérlő visszatér a kezdőképernyőre, a változtatások mentése nélkül.

Sorszám	Leírás	Megjelenített kód	Beállítási tartomány	Alapérték	Mértékegység
1	Kikapcsolási nyomás	P-max	0.01–10.00	2,5	kg/cm <sup>2</sup>
2	Bekapcsolási nyomás	P-min	0.01–10.00	1,5	kg/cm <sup>2</sup>
3	Szivattyú kikapcsolásának késleltetése a kikapcsolási nyomás elérése után	Delay	1–60 „Dual” módban állítsa 0 vagy 5–60 mp közé. Főszivattyú esetén állítsa 5–60 mp közé. Segédszivattyú esetén állítsa 0-ra.	15	másodperc
4	Paraméterek mentése. 3 másodperc után a készülék ismét az aktuális nyomást jelzi	loAd	-	-	-

**RauKer Szivattyú Kft**



1032. Bp Bécsi út 227.

0618998374

[www.szivattyu-shop.hu](http://www.szivattyu-shop.hu)

[www.szivattyuaneten.hu](http://www.szivattyuaneten.hu)

[www.szivattyusbolt.hu](http://www.szivattyusbolt.hu)

**IQ PRO PRO 1**  
Szivattyú vezérlő  
Használati utasítás

15

## Haladó beállítások

A haladó beállítások eléréséhez nyomja meg és tartsa lenyomva a „SET”  gombot 3

másodpercig, majd nyomja meg a  vagy a „STATUS”  gombot az érték növeléséhez vagy csökkentéséhez.

A kívánt érték beállítása után a „SET”  gomb ismételt megnyomása elmenti az értéket, és továbblép a következő paraméterhez.

Ha 30 másodpercig nincs beavatkozás, a vezérlő visszatér a kezdőképernyőre a változtatások mentése nélkül.

Ssz.	Leírás	Megjelenített kód	Beállítási tartomány	Alapérték	Mértékegység
1	Nyomásegység váltása	Unit	Psi, bar, kg/cm <sup>2</sup>	kg/cm <sup>2</sup>	-
2	Szárazonfutás érzékelési idő	P-Dry	1–120	30	másodperc
3	Szárazonfutás érzékelési nyomás	P-Dry	0.01–10.00	0,5	kg/cm <sup>2</sup>
4	Szivattyú automatikus újraindítási ideje szárazonfutás vagy túlnyomás után	Auto Reset	1–600	60	másodperc
5	Szivattyú automatikus leállítási ideje folyamatos működés esetén	Auto	St-0: Folyamatos üzemmód St.-5: Automatikus leállítás 30 perc működés után. A szivattyú nem indul újra automatikusan. St1–5: Automatikus leállítás 1–5 óra működés után. A szivattyú nem indul újra automatikusan.	St-0	óra
6	Túlterhelés elleni védelem	-	0.0–18.0	10	A
7	Gyári beállítások visszaállítása	dF-n / dF-y	Válassza a dF-y opciót a gyári beállítások visszaállításához. A kijelzőn meg kell jelennie a „-----” jelzésnek 3 másodpercre, majd a rendszer visszatér a kezdőképernyőre. Válassza a dF-n opciót, és tartsa lenyomva a SET gombot 3 másodpercig a jelenlegi paraméterek megtartásához.	-	-



**RauKer Szivattyú Kft**



1032. Bp Bécsi út 227.  
0618998374  
[www.szivattyu-shop.hu](http://www.szivattyu-shop.hu)  
[www.szivattyuaneten.hu](http://www.szivattyuaneten.hu)  
[www.szivattusbolt.hu](http://www.szivattusbolt.hu)

**IQ PRO PRO 1**  
Szivattyú vezérlő  
Használati utasítás

## További beállítási lehetőségek

A további beállítások eléréséhez nyomja meg és tartsa lenyomva a „**SET**”  gombot 6 másodpercig, majd nyomja meg a  vagy a „**STATUS**”  gombot az érték növeléséhez vagy csökkentéséhez.

A kívánt érték beállítása után a „**SET**”  gomb újbóli megnyomása elmenti az értéket, és továbblép a következő paraméterhez.

Ha 30 másodpercig nincs beavatkozás, a vezérlő visszatér a kezdőképernyőre a változtatások mentése nélkül.

Ssz.	Leírás	Megjelenített kód	Beállítási tartomány	Alapérték	Mértékegység
1	A szivattyú bekapcsolási késleltetése a bekapcsolási nyomás elérése után	dt00	dt00: Amikor a nyomás a bekapcsolási nyomásra esik, a szivattyú azonnal elindul. dt05–90: Amikor a nyomás a bekapcsolási nyomásra esik, a szivattyú csak a beállított késleltetési idő letelte után indul el. Lépésköz: 5 perc	dt00	5 perc
2	Maximális indítási szám óránként	Ct00	Ct00: Nincs korlátozva az indítások száma óránként. Ct10–60: Ha a szivattyú eléri a beállított indítási számot óránként, akkor leáll, és kézzel kell újraindítani. Lépésköz: 10 indítás	Ct00	10 indítás
3	Maximális működési idő a bekapcsolási nyomás el nemérése esetén E paraméternél be kell állítani a pihenőidőt is	to0.0	to0.0: Funkció kikapcsolva. to0.1–8.0: Ha a nyomás a beállított bekapcsolási nyomás alatt marad, a szivattyú a beállított idő letelte után leáll, és pihenő módba lép. Lépésköz: 10 perc (1–60 perc)	to0.0	10 perc
4	Pihenőidő a szivattyú kikapcsolása után a bekapcsolási nyomás el nemérése miatt E paraméternél be kell állítani a maximális működési időt is	tf0.0	tf0.0: Funkció kikapcsolva. tf0.1–8.0: A szivattyú a beállított idő elteltével indul újra. Lépésköz: 10 perc (1–60 perc)	tf0.0	10 perc
5	Kettős szivattyú beállításai	onE / dUAL	onE: Egy szivattyús üzemmód. dUAL: Kettős szivattyús üzemmód. A beállítás befejezése után nyomja meg a SET gombot. Az LCD kijelzőn megjelenik a „loAd” üzenet. Várjon 30 másodpercet, majd a kijelző automatikusan visszatér a kezdőképernyőre.	onE	-



## 11. Két szivattyú szinkronizált működtetése

A PRO 1 vezérlő képes együttműködni egy másik PRO 1 vezérlővel.

A konfigurációhoz kövesse az alábbi utasításokat:

### 1. „dUAL” mód beállítása

- Állítsa be a „dUAL” módot mindkét vezérlőn.
- Állítsa be a P-max (kikapcsolási nyomás), P-min (bekapcsolási nyomás) és P-dry (szárazonfutás érzékelési nyomás) értékeket.
- Az értékeknek mindkét vezérlőn azonosnak kell lenniük.
- A P-dry érték egyúttal a szinkronizációs hiba esetén történő visszaállítási érték.
- Javasolt a „P-dry” értékét 0,5 kgf/cm<sup>2</sup> (~0,5 bar) értékkel alacsonyabbra állítani, mint a „P-min”.

### 2. Főszivattyú beállítása

- Állítsa a maximális nyomás elérése utáni kikapcsolási késleltetést 5–60 másodpercre.
- Állítsa be a „Dual” módot a **További beállítások** menüben.

### 3. Segédszivattyú beállítása

- Állítsa a maximális nyomás elérése utáni kikapcsolási késleltetést 0 másodpercre.
- Állítsa be a „Dual” módot a **További beállítások** menüben.



**RauKer Szivattyú Kft**

1032. Bp Bécsi út 227.

0618998374

[www.szivattyu-shop.hu](http://www.szivattyu-shop.hu)

[www.szivattyuaneten.hu](http://www.szivattyuaneten.hu)

[www.szivattyusbolt.hu](http://www.szivattyusbolt.hu)

**IQ PRO PRO 1**  
Szivattyú vezérlő  
Használati utasítás

## 12. Gyakori hibák és megoldások

Hibakód	Hiba leírása	Megoldás
Piros hibajelző lámpa	Vízellátási hiba Túlnyomás a rendszerben 9,9 bar felett	Ellenőrizze a vízellátást. Várjon 1 órát, majd indítsa újra a szivattyút. Ellenőrizze, hogy a nyomásérzékelő bemenete nem szennyezett-e. Ellenőrizze a szivattyú paramétereit.
P.oC	Motor túlterhelés	Ellenőrizze a kábelezést és a szivattyú blokkolását. Ellenőrizze, hogy a beállított védelmi érték megfelelő-e.
EEEE	Nyomásérzékelő hiba	Lehetséges vezérlőhiba. Nyomásérzékelő sérült. Lépjen kapcsolatba a garanciális szervizzel.
FFFF	Hőmérséklet-érzékelő hiba	Lehetséges vezérlőhiba. Hőmérséklet-érzékelő sérült. Lépjen kapcsolatba a garanciális szervizzel.
EEFF	Nyomás- és hőmérséklet-érzékelő hiba	Lehetséges vezérlőhiba. Nyomás- és hőmérséklet-érzékelő sérült. Lépjen kapcsolatba a garanciális szervizzel.
-	A szivattyú gyakori indítása és leállítása	Ellenőrizze a rendszer tömítettségét és a tartály levegőnyomását.
-	A vezérlő nem kapcsol be	Ellenőrizze a tápellátást és a kábelezést. Lépjen kapcsolatba a szervizzel.
-	A szivattyú nem indul	Meghibásodott vezérlő (lépjen kapcsolatba a garanciális szervizzel). Meghibásodott szivattyú. Sérült kábel a szivattyú és a vezérlő között – ellenőrizze a kábelezést.

### RauKer Szivattyú Kft



1032. Bp Bécsi út 227.  
0618998374  
[www.szivattyu-shop.hu](http://www.szivattyu-shop.hu)  
[www.szivattyuaneten.hu](http://www.szivattyuaneten.hu)  
[www.szivattyusbolt.hu](http://www.szivattyusbolt.hu)

**IQ PRO PRO 1**  
Szivattyú vezérlő  
Használati utasítás

## 13. Megfelelési nyilatkozat

### EU / EK MEGFELELŐSÉGI NYILATKOZAT (A modul):

1. Vezérlő – **PRO 1** szivattyúvezérlő
2. Dambat Jastrzębski S.K.A, Adamów 50, 05-825 Grodzisk Mazowiecki, LENGYELORSZÁG, e-mail: biuro@dambat.pl
3. Jelen megfelelőségi nyilatkozat kizárólag a gyártó felelősségére kerül kiadásra.
4. Az 1. pontban leírt termékekre vonatkozik.
5. Teljes felelősségünk tudatában kijelentjük, hogy a vezérlők, amelyekre ez a nyilatkozat vonatkozik, megfelelnek az alábbi irányelveknek és azok hivatkozott harmonizált szabványainak:

- LVD irányelv Nr. 2014/35/EU
- EMC irányelv Nr. 2014/30/EU

Alkalmazott szabványok:

EN 60730-1:2002,  
EN 61000-6-1:2007,  
EN 61000-6-2:2007,  
EN 61000-6-3:2007, EN 61000-6-4:2007

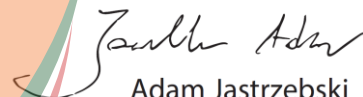

Adam Jastrzębski  
Komplementariusz

2025-04-23  
Grodzisk Mazowiecki



**RauKer Szivattyú Kft**

1032. Bp Bécsi út 227.  
0618998374  
[www.szivattyu-shop.hu](http://www.szivattyu-shop.hu)  
[www.szivattyuaneten.hu](http://www.szivattyuaneten.hu)  
[www.szivattyusbolt.hu](http://www.szivattyusbolt.hu)

**IQ PRO PRO 1**  
Szivattyú vezérlő  
Használati utasítás

20

## 14. Védjük környezetünket



**Ne dobja ki a használt készüléket a háztartási hulladék közé!**

- Az elhasználódott terméket **csak az elektromos és elektronikai hulladék szelektív gyűjtésére szervezett gyűjtőpontokon** lehet leadni.
- A fogyasztónak joga van ingyenesen visszaküldeni a használt elektromos berendezéseket egy online forgalmazónak vagy elektronikai üzletbe, **feltéve, hogy a visszaküldött eszköz az újonnan vásárolt eszközzel azonos típusú és funkciójú.**

Kedves Olvasónk a készülék megvásárlása során kifizette azt a sarcot, amelyet EPR díjnak hívunk. Ez azt jelenti, hogy a megvásárolt eszköz ártalmatlanítási feladatai a MOL MOHU – ra hárulnak, teljes mértékben ez a cég felelős a termék környezetvédelmi szempontú utóéletéért. Amennyiben a termék az életpálya modelljén túl méltóvá vált a nyugdíjazására, úgy azt kérjük az aktuális illetékes hivatalos befogadó szervhez szíveskedjenek elvinni. **NEM háztartási hulladék, a kommunális kukába dobni nem ér!**

Hogy a nyugdíjazásnál ki lesz az illetékes azt nem tudhatjuk, a jelenlegi kormányunk szándékai szerint a MOL MOHU. Ettől függetlenül amennyiben aktuálissá válik a kérdés javasoljuk hogy az illetékes kormányhivatallal egyeztetett helyre szíveskedjenek szállítani az akkor már hulladék állapotú terméket.

IBO Magyarország Kft.

2025. május

### RauKer Szivattyú Kft



1032. Bp Bécsi út 227.  
0618998374  
[www.szivattyu-shop.hu](http://www.szivattyu-shop.hu)  
[www.szivattyuaneten.hu](http://www.szivattyuaneten.hu)  
[www.szivattyusbolt.hu](http://www.szivattyusbolt.hu)

**IQ PRO PRO 1**  
Szivattyú vezérlő  
Használati utasítás