

SMART EVO 1 - Használati kézikönyv

ELEKTROMOS VEZÉRLŐPANEL 1 SZIVATTYÚ MOTORHOZ

Tartalomjegyzék

1.	ÁLTALÁNOS INFORMÁCIÓK.....	5
2.	FIGYELEMFELHÍVÁSOK	6
3.	ÁLTALÁNOS ISMERTETÉS	8
4.	INSTALLÁCIÓ	9
5.	A FÉNYJELZÉSEK ÉS NYOMÓGOMBOK ISMERTETÉSE	10
6.	DIP-SWITCH BEÁLLÍTÁSOK	12
6.1	<i>DIP-SWITCH 1 - vízszint miatti riasztó jelzés (alarm)</i>	<i>12</i>
6.2	<i>DIP-SWITCH 2 - Túlmelegedés miatti beavatkozás késleltetése</i>	<i>12</i>
6.3	<i>DIP-SWITCH 3 - Alarm kimenet</i>	<i>13</i>
6.4	<i>DIP-SWITCH 4 - A motor túlmelegedése miatti alarm resetelési módja</i>	<i>13</i>
6.5	<i>DIP-SWITCH 5 - Ürités/feltöltés jellegű működés</i>	<i>14</i>
6.6	<i>DIP-SWITCH 6 - Működés/leállítás úszókapcsolói</i>	<i>16</i>
6.7	<i>DIP-SWITCH 7 - készülék aktiválás a hálózati fesz. visszatérése után.....</i>	<i>16</i>
7.	TRIMMER-EK BEÁLLÍTÁSA	17
7.1	<i>TRIMMER SENS. PROBE - Szondák érzékenysége</i>	<i>17</i>
7.2	<i>TRIMMER MIN - Minimális áramerősség miatti beavatkozás.....</i>	<i>17</i>
7.3	<i>TRIMMER MAX - Túláram miatti beavatkozás.....</i>	<i>18</i>
8.	A PANEL RÉSZEI.....	19
9.	STANDARD ELEKTROMOS KAPCSOLÁSI RAJZOK	20
9.1	<i>SMART EVO 1 Egyfázisú verzió (230V) kapcsolási rajza.....</i>	<i>20</i>
9.2	<i>SMART EVO 1 Háromfázisú verzió (400V) kapcsolási rajza.....</i>	<i>21</i>
10.	STANDARD BEKÖTÉSI ÁBRÁK	22
10.1	<i>SMART EVO 1 Egyfázisú verzió (230V) kábelbekötési ábrája</i>	<i>22</i>
10.2	<i>SMART EVO 1 Háromfázisú verzió (400V) kábelbekötési ábrája</i>	<i>22</i>

11.	STANDARD MÉRETEK.....	23
11.1	<i>A SMART EVO 1 egyfázisú verzió méretei</i>	<i>23</i>
11.2	<i>A SMART EVO 1 háromfázisú verzió méretei.....</i>	<i>24</i>
12.	DIAGNOSZTIKA (Hibakeresés).....	25
13.	ÁLTALÁNOS FELTÉTELEK	27
13.1	<i>Garancia</i>	<i>27</i>
13.2	<i>Karbantartás.....</i>	<i>27</i>
13.3	<i>Megsemmisítés</i>	<i>28</i>
14.	KONFORMITÁSI (SZABVÁNY MEGFELELŐSÉGI) NYILATKOZAT	29



1. ÁLTALÁNOS INFORMÁCIÓK

Ez a kézikönyv mindig kísérl a készüléket melyhez készült és őrizze védett, de a rendszer használatára és karbantartására kijelölt szakemberek számára jól hozzáférhető helyen.

Javasoljuk, hogy a termék használata előtt az installációt végző szakember és a felhasználó figyelmesen olvassa el a kézikönyvben lévő előírásokat és információkat az esetleges károk és a helytelen használat elkerülése érdekében (utóbbi garanciavesztéssel is jár).

A készülék működésbe helyezése előtt figyelmesen tanulmányozza a kézikönyvet és kövesse a benne lévő utasításokat!

A kézikönyvben lévő javaslatok és utasítások a termék standard (szabványos, ill. szokványos) használatára vonatkoznak; olyan különleges helyzetek, működések vagy alkalmazások esetén melyek a kézikönyvben nincsenek ismertetve, forduljon a szerviz szolgálatunkhoz.

Abban az esetben, ha műszaki segítségre, vagy pótalkatrészekre lenne szüksége, kérjük adja meg a készülék adattábláján lévő modellszámot és a gyártási számot.

Szerviz szolgálatunk az Ön rendelkezésére áll minden igény tekintetében.

Az áru átvételekor haladéktalanul ellenőrizze, hogy az nem károsodott-e a szállítás folyamán. Amennyiben rendellenességet észlel ilyen tekintetben, kérjük megfelelő időben, de legkésőbb 5 napon belül értesítse a Forgalmazókat, vagy közvetlen gyári beszerzés esetén az ELENTÉC vevőszolgálatát.



Megjegyzés: A kézikönyvben szereplő információkat a gyártó előzetes értesítés nélkül módosíthatja. A kézikönyvben lévő utasításokkal kapcsolatos esetleges károk nem lesznek figyelembe véve mivel az utasítások csak javaslati értékkel bírnak. Mindazonáltal emlékeztetjük Önt arra, hogy az általunk leírt utasítások figyelembevételének elmulasztása személyi és tárgyi károkat okozhat.

Fentiek mellett érvényes a helyi utasítások/érvényes törvény-előírások betartásának szükségessége is.

2. FIGYELEMFLHÍVÁSOK



Az elektromos készülék kizárólag a rendeltetésének megfelelő célra, ill. a rendeltetésnek megfelelő működési módon használható. Minden egyéb alkalmazás és használat nem megfelelőnek minősül és veszélyes!

Ha tüzesetet észlel az installációs helyen vagy annak közelében, kerülsje a vízszugárral való oltást, helyette használjon megfelelő oltóeszközöket (poroltó, habbal oltó, CO2 oltókészülék)

A készüléket hőforrásoktól távol, száraz, védett helyen installálja, ahol betartható a védelmi fokozata (IP).

Javasolt olyan biztonsági berendezés kiépítése mely védi a készülék tápáramkörét és megfelel az érvényes elektromos szabványoknak.

Az elektromos panelnél, vagy a rendszernél végzendő bármilyen beavatkozás előtt teljes áramtalanítást kell végezni és meg kell győződni a véletlenszerű ismételt áram alá helyezés lehetetlenségéről!

TILOS az elektromos panel részeit kiserelni, ha ezt a gyártó Elentek hivatalosan nem engedélyezte: bármilyen manipuláció vagy nem engedélyezett módosítás teljes garanciavesztéssel jár.

Valamennyi installációs és/vagy karbantartási műveletet speciálisan képzett műszaki szakember végezzen, aki ismeri a munkára vonatkozó érvényes biztonsági előírásokat.

Ajánlott a rendszert hatásos védőföldelő hálózathoz bekötöni.

A rendszer elektromos hálózathoz történő bekötése után ellenőrizze a készülék beállításait, mivel az elektromos szivattyú automatikusan beindulhat!

A gyártó Elentec NEM felelős az esetleges károkért az alábbi esetekben:

- Helytelen installáció;
- Ha a készüléket olyan személy használja aki nem lett kioktatva a helyes használatra;
- Súlyos hiányosságok a tervezett karbantartás terén;
- Nem eredeti vagy a modellhez nem megfelelő pótalkatrészek használata;
- Nem engedélyezett módosítások vagy beavatkozások;
- Az utasítások részleges vagy teljes figyelmen kívül hagyása.





3. ÁLTALÁNOS ISMERTETÉS

- Egyfázisú elektromos táplálás: 100-240Vac 50/60Hz (SMART EVO 1-Mono);
- Háromfázisú elektromos táplálás: 100-240Vac vagy 310-450Vac 50/60Hz (SMART EVO 1 - Tri);
- Normál esetben nyitott G/P1 bemenet
- 3 bemenet egypólusú szintszondákhoz (COM-MIN-MAX);
- T1 jelű bemenet a motor-hőérzékelő (clixon) számára;
- G.A. bemenet (normál esetben nyitott) alarm állapot aktiválásához;
- Nyomógombok: AUTOMATICO-0-MANUALE (utóbbi csak a megnyomás idejéig);
- DIP-SWITCH 1 választókapcsoló: szintszondák alarmjának engedélyezése;
- DIP-SWITCH 2 választókapcsoló: hővédelmi beavatkozás késleltetése 5/10 sec.;
- DIP-SWITCH 3 választókapcsoló: alarm kimenetek beállítása;
- DIP-SWITCH 4 választókapcsoló: engedélyezés a motor-hőérzékelő (clixon) alarmjának reszettelésére;
- DIP-SWITCH 5 választókapcsoló: feltöltés/ürítés jellegű működés;
- DIP-SWITCH 6 választókapcsoló: indító/leállító úszókapcsolók engedélyezése;
- DIP-SWITCH 7 választókapcsoló: elektr. panel aktiválás késleltetésének engedélyezése a hálózati feszültség visszatérése után;
- Tápfeszültség meglétének/hiányának vagy a téves fázis sorrendnek zöld ledje;
- Zöld led: bekapcsolt automata üzemmód jelzése;
- Zöld led: működésben lévő motor jelzése;
- Piros led: szondák által jelzett vízszint vagy a G.A.bemenet alarmja.;
- Piros led: túlterhelt motor/minimális áramerősség alarmja;
- Piros led: motor hőérzékelő (clixon) aktiválódásának alarmja;
- Túlterhelési max. áramerősség elektronikus ellenőrzése támogatott kalibrálással;
- Szárazfutási min. áramerősség elektronikus ellenőrzése támogatott kalibrálással;
- Minimális áramerősség alarmjának automatikus reszettelés;
- Kiegészítő védelmek és biztosítékkal ellátott motor;
- Gyűjtő jellegű alarm kimenet tiszta (normál esetben fesz.mentes) érintkezőkkel (COM-NO-NC, rezisztív jellegű terheléshez - 5A / 250V);
- Feszültség-kimenetű, gyűjtő jellegű alarm kimenet (12Vcc / 100mA);
- Ajtózárral kombinált főkapcsoló;
- Fogadókészség indítókondenzátorokhoz (nem tartozékok) az egyfázisú verziónál;
- Doboz anyaga: ABS, IP55;



- Környezeti hőmérséklet: -5/+40 °C;
- Relatív páratartalom: 50% 40 °C-on (nem kondenzált).

4. INSTALLÁCIÓ

Ellenőrizze, hogy a rendelkezésre álló tápfeszültség nagysága megfelel-e a készülék adattábláján feltüntetett értéknek illetve a készülékhez csatlakoztatott motor számára szükséges tápfeszültségnek, majd minden más bekötés előtt végezze el a védőföldelés bekötését.

SMART EVO 1-Mono	▶	1~100-240Vac 50/60Hz
SMART EVO 1-Tri	▶	3~100-240Vac vagy 3~310-450Vac 50/60Hz

A tápfeszültség vonalát egy differenciál mágneskapcsolóval kell védeni !

Az elektromos kábeleknek a sorkapcsokhoz való bekötésénél megfelelő méretű csavarhúzóval használjon, hogy ne sérüljenek a rögzítőcsavarok. Különös figyelemmel járjon el, ha elektromos indítóberendezést használ.

Az elektromos készülék falra történő rögzítéshez készült amit a doboz sarkaiban lévő furatokon át (vagy kengyelekkel, ha megrendelték) csavarokkal lehet elvégezni fali tipliket használva.

Olyan helyiségben szerelje fel a készüléket, mely megfelel a készülék védelmi fokozatának és a lehető legnagyobb mértékben maradjon ép állapotban a doboza amikor a kábelszorító hüvelyekhez a furatokat előkészíti.

Kerülje el az olyan többpólusú kábelek használatát, melyeknek egyes vezetőkei induktív terhelésekhez vagy teljesítmény áramkörökhöz vannak bekötve, illetve kerülje a szondák vagy digitális bemenetek jelkábeleinek jelenlétét a tápkábelek mellett.

A lehető legnagyobb mértékben csökkentse a bekötési kábelek hosszát, elkerülve a káros spirálformák kialakulását is ami induktív hatással lehet az elektronikus részre.

Minden alkalmazott kábelvezeték megfelelő keresztmetszetű legyen a terhelési áramerősség elviselése érdekében.

5. A FÉNYJELZÉSEK ÉS NYOMÓGOMBOK ISMERTETÉSE



Folyamatosan világító zöld led: tápfeszültség megléte

Villogó zöld led: tápfeszültség hiánya vagy téves fázis sorrend

Nem világító zöld led: a készülék nem kap tápfeszültséget.

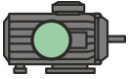

Folyamatosan világító zöld led: elektromos szivattyú működésben van.

Gyorsan villogó zöld led (1 sec.): min.áramerősség ellenőrzés engedélyezve.

Nem világító zöld led: elektr. szivattyúk stand-by (készneléti) állapotban.

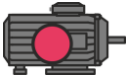

Folyamatosan világító piros led: a motor alarm rendszere hővédelemben.

Lassan villogó piros led: minimális áramerősség miatti alarm.

Gyorsan villogó piros led (1 sec.): min. áramerősség ellenőrzés kikapcsolva.



Folyamatosan világító piros led: vízszint alarm a szondák bemenetétől.

Villogó piros led: Alarm a G.A. bemenettől.



Folyamatosan világító piros led: motor túlmelegedése miatti alarm manuális reszetteléssel.

Villogó piros led: motor túlmelegedése miatti alarm automatikus reszetteléssel.

AUT nyomógomb: automatikus működés

AUT nyomógomb az alarmok reszetteléséhez (2 másodpercig nyomva)



Folyamatos zöld led: automatikus működés aktív.

Lassan villogó zöld led: motor áramerősség kalibrációs mód (Min/Max)

Nem világító zöld led: automatikus működés kiiktatva.



0 nyomógomb: motor leállítása vagy stand-by (készneléti) állapot



MAN nyomógomb: manuális működés





6. DIP-SWITCH BEÁLLÍTÁSOK

(DIP SWITCH: elektronikus áramkörökön kiépített miniatúr állapotválasztó kapcsoló)

A DIP-SWITCH kapcsolókat kikapcsolt panel mellett kell beállítani.

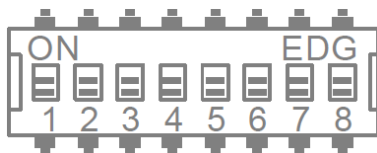
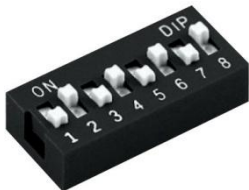

6.1 DIP-SWITCH 1 - vízszint miatti riasztó jelzés (alarm)

OFF ↓	Szondák bemenetének vízszint alarmja tiltva
ON ↑	Szondák bemenetének vízszint alarmja engedélyezve

A DIP-SWITCH 1 kapcsolóval aktiválható a COM-MIN-MAX bemenetek által indított azon vízszint alarmok kijelzése a készüléken melyek a tiszta (normál esetben feszültség mentes) kimeneten, vagy a feszültség jellegű alarm kimeneten jelennek meg.

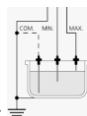

Ürités jellegű működési módban az egypólusú szintszondákkal (sémájuk: ) akkor kerül jelzésre a minimum szint miatti alarm, ha a a COM-MIN-MAX bemenetek nyitottak. (COM-MAX akkor, ha egy úszókapcsolót használunk)

Feltöltés jellegű működési módban az egypólusú szintszondákkal akkor kerül jelzésre a maximális szint miatti riasztás (alarm), ha a COM-MIN-MAX bemenetek zárt állapotban vannak (COM-MAX akkor, ha egy úszókapcsolót használunk).

6.2 DIP-SWITCH 2 - Túlmelegedés miatti beavatkozás késleltetése

OFF ↓	Motor-hővédelem miatti beavatkozás késleltetése: 5 sec.
ON ↑	Motor-hővédelem miatti beavatkozás késleltetése: 10 sec.

A DIP-SWITCH 2 lehetővé teszi, hogy 5 vagy 10 másodperces késleltetést állítsunk be a motor-hővédelem miatti beavatkozás aktiválásakor.

Ennek a paraméternek a megfelelő beállítása lehetővé teszi, hogy a motor beindításakor elkerüljük a túláram miatti hővédelmi lekapcsolást, megoldva az indítási csúcsáram miatti problémát.

6.3 DIP-SWITCH 3 - Alarm kimenet

OFF ↓	Bármilyen létrejött alarm miatt aktiválódik a relés kimenet és a 12Vcc kimenet.
ON ↑	Bármilyen létrejött alarm miatt aktiválódik a relés kimenet. A G.A. bemenettől indított alarm miatt aktiválódik a relés kimenet és a 12Vcc kimenet.

A DIP-SWITCH 3 lehetővé teszi, hogy szétválasszuk a tiszta (normál esetben fesz.mentes) érintkezőjű alarm kimenetet és a G.A. bemenet miatti feszültség jellegű alarm kimenetet.

A kapcsolót "0" értékre beállítva az alarmok egyaránt aktiválják a tiszta (normál esetben fesz.mentes) érintkezőjű alarm kimenetet és feszültség jellegű alarm kimenetet.

A kapcsolót "1" értékre beállítva az alarmok aktiválják a tiszta (normál esetben fesz.mentes) érintkezőjű alarm kimenetet és csak a G.A. bemenet miatt aktiválódhat a feszültség jellegű kimenet is.

6.4 DIP-SWITCH 4 - A motor túlmelegedése miatti alarm reszettelési módja

OFF ↓	Motor túlmelegedése miatti alarm manuális reszetteléssel.
ON ↑	Motor túlmelegedése miatti alarm automatikus reszetteléssel.

A DIP-SWITCH 4 lehetővé teszi, hogy válasszunk a következő két lehetőség közül: a T1 beépített hővédelmi szenzor (klixon) által indított alarmot manuálisan kívánjuk reszettelni az AUT gombot benyomva tartva, vagy automatikus reszettelést kívánunk.

6.5 DIP-SWITCH 5 - Ürítés/feltöltés jellegű működés

OFF ↓	Szintszondák működése feltöltés módban
ON ↑	Szintszondák működése ürítés módban

A DIP-SWITCH 5 lehetővé teszi, hogy megválasszuk a szintszondák COM-MIN-MAX bemeneteit az ürítés vagy a feltöltés jellegű működési módhoz.

6.5.1 Ürítés

Ürítés jellegű működési módban a bemenet arra szolgál, hogy aktiváljuk a szivattyúzó rendszert a tartálybeli víz jelenléte esetén. A COM-MIN-MAX bemeneteknek zárt állapotban kell lenni a rendszer aktiválásához. Ha szintszondák helyett egy úszókapcsolós on/off parancsot használunk, akkor a COM-MAX bemeneteknek zárva kell lenni.

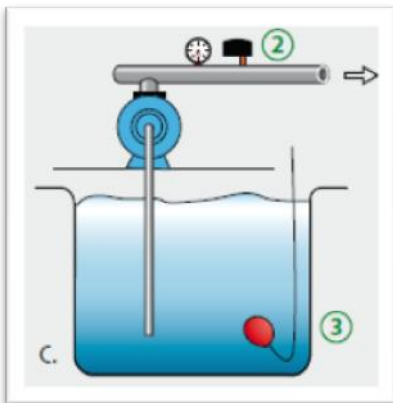
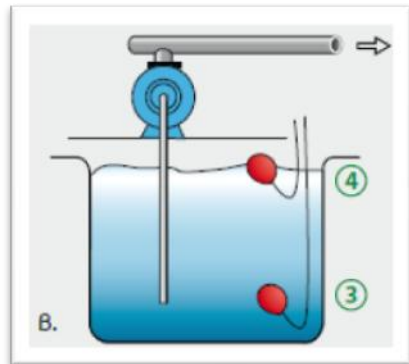
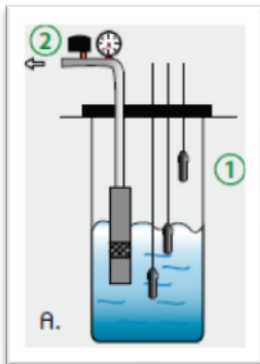

- ① Szintszondák.
- ② Működés presszosztátja.
- ③ Minimum szint úszókapcsolója..
- ④ Működés úszókapcsolója.

6.5.2 Feltöltés

Feltöltés jellegű működési módban a bemenet arra szolgál, hogy aktiváljuk a szivattyúzó rendszert a tartálybeli víz hiánya esetén.

A COM-MIN-MAX bemeneteknek nyitva kell lenni a szivattyúzó rendszer aktiválása érdekében.

Ha szintszondák helyett egy úszókapcsolós on/off parancsot használunk, akkor a COM-MAX bemeneteknek zárva kell lenni.

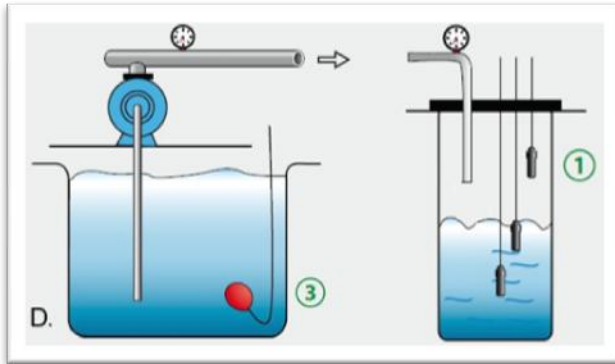

- ① Szintszondák.
- ③ Minimum szint úszókapcsolója.

6.6 DIP-SWITCH 6 - Működés/leállítás úszókapcsolói

OFF ↓	Működés/leállítás úszókapcsolóinak tiltása
ON ↑	Működés/leállítás úszókapcsolóinak engedélyezése

A DIP-SWITCH 6 lehetővé teszi, hogy aktiváljuk a működés/leállítás úszókapcsolóival történő működést.

Ennél a beállításnál a minimum szint/leállítás úszókapcsolót a COM-MAX bemenetekhez kell bekötni, a működés úszókapcsolóját pedig a G/P1-hez.

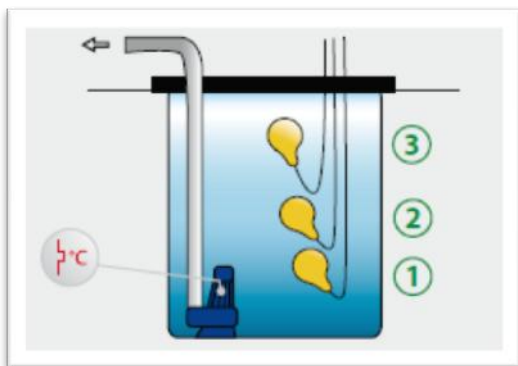

- ① *Min.szint/leállítás úszókapcs.*
- ② *Működés úszókapcsolója.*
- ③ *Alarm úszókapcsoló.*

6.7 DIP-SWITCH 7 - készülék aktiválás a hálózati fesz. visszatérése után

OFF ↓	Készülék aktiválás késleltetésének tiltása (áramszünet után)
ON ↑	Készülék aktiválás késleltetésének engedélyezése (áramszünet után)

A DIP-SWITCH 7 lehetővé teszi, hogy áramszünet után a készülék késleltetve aktiválódjon.

A tápfeszültség visszatérésekor a készülék 30 másodperc eltelté után aktiválja a bemeneteket és kimeneteket.



Megj.: tápfeszültség kimaradás után a készülék a korábban beállított AUT vagy MAN üzemmódban aktiválódik. Ha korábban az automatikus üzemmód tiltása lett beállítva, akkor minden tápfeszültség visszatérés utáni aktiválódásnál tiltásra kerül az AUT üzemmód vagy fordítva.

7. TRIMMER-EK BEÁLLÍTÁSA

7.1 TRIMMER SENS. PROBE - Szondák érzékenysége

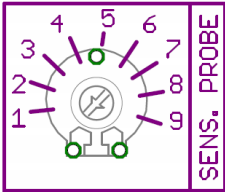

A "SENS. PROBE" trimmer potencióméterrel módosítható a szintsondák érzékenysége annak érdekében, hogy adaptáljuk őket a folyadék elektromos vezetőképességéhez, logikus módon tehát növelni kell az érzékenységet gyenge vezetőképesség esetén..

7.2 TRIMMER MIN - Minimális áramerősség miatti beavatkozás

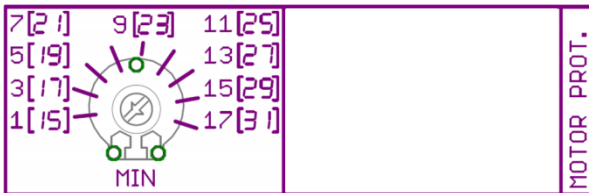

A "MIN" jelű trimmer potencióméter segítségével beállítható a motor minimális áramerőssége, melynél a szárazfutás elleni védelem beavatkozik ha egy további védelmi szintet is kívánunk alkalmazni, vagy ha nem akarunk minimum szondát illetve minimum szint úszókapsolót használni.

Ha engedélyeztük, akkor ez a paraméter lehetővé teszi a vízhiány utáni automatikus újraaktiválást az első 15 indítási kísérletnél 2 percenként, majd ezt követően 5 percenként.

A támogatott kalibráláshoz való eljutás érdekében tartsa benyomva az 1. motor "0" gombját a készülék bekapcsolása folyamán: ekkor az "AUT" nyomógomb zöld ledje elkezd villogni.

Indítsa a motort a "MAN" nyomógombbal és finoman forgassa a szabályzó trimmert az óramutató járása szerinti irányban (az 1A-tól indulva) egészen addig, amíg a működésben lévő szivattyút jelző zöld led ki nem gyullad.

Lehetséges az ellenőrzés inaktiválása is, a trimmert a minimum pozícióba állítva.

Ha megtörténik egy inaktiválás, kigyullad a motor hővédelmének piros ledje és 1 másodperces gyors villogással fog világítani.



Megj.: A minimális áramerősség kalibrációjának érdekében a szivattyúmotort víz jelenléte mellett kell beindítani.

7.3 TRIMMER MAX - Túláram miatti beavatkozás

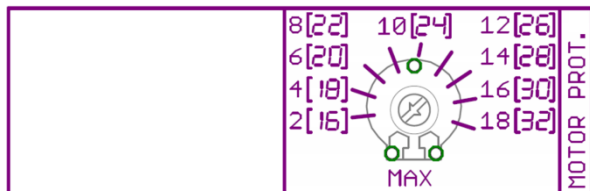

A "MAX" jelű trimmer potenciométer segítségével beállítható a motor azon maximális áramerőssége, mely fölött a rendszer túláram miatti védelmi helyzetbe áll.

A maximális áramerősség kétféle módon állítható be:

- A motor névleges áramerőssége alapján.
- Támogatott kalibrációval.

7.3.1 A motor névleges áramerősségével történő beállítás

Ha ismert a motor névleges áramerőssége, akkor állítson be ennél az értéknél kb.15%-al nagyobb értéket, követve a trimmeren látható számokat.

7.3.2 Támogatott kalibráció

A támogatott kalibráláshoz való eljutás érdekében tartsa benyomva az 1. motor "0" gombját a készülék bekapcsolása folyamán: ekkor az "AUT" nyomógomb zöld ledje elkezd villogni.

Indítsa a motort a "MAN" nyomógombbal és finoman forgassa a szabályzó trimmert az óramutató járása szerinti irányban (a 2A-tól indulva) egészen addig, amíg a hővédelem piros ledje ki nem gyullad.

A világító piros led jelzi, hogy a beállított áramerősség 15%-al magasabb, mint a motor által elnyelt áramerősség.



MEGJ.: A maximális áramerősség kalibrációjának érdekében a szivattyúmotort víz jelenléte mellett kell beindítani.

Az áramerősség skálája a rendelt készülék teljesítményének megfelelő:

1 - 18 Amperes vagy 15 - 32 Amperes.

FIGYELEM!

Ajánlott a trimmer kalibrációja úgy, hogy figyelembe vesszük a kapcsolótáblán feltüntetett maximális áramerősséget. A maximum küszöbérték túllépése azonnali garanciavesztéssel jár!



8. A PANEL RÉSZEI

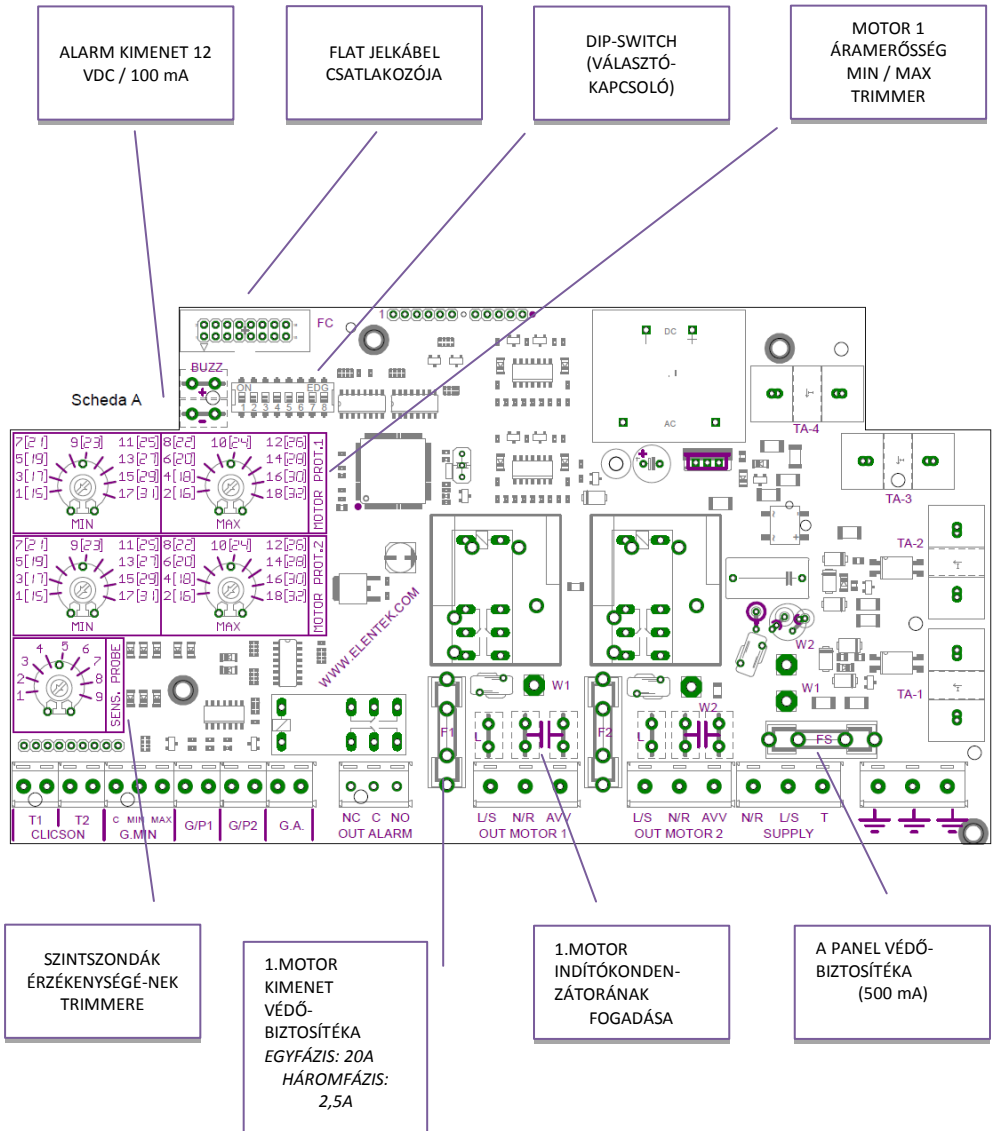

9. STANDARD ELEKTROMOS KAPCSOLÁSI RAJZOK

9.1 SMART EVO 1 Egyfázisú verzió (230V) kapcsolási rajza

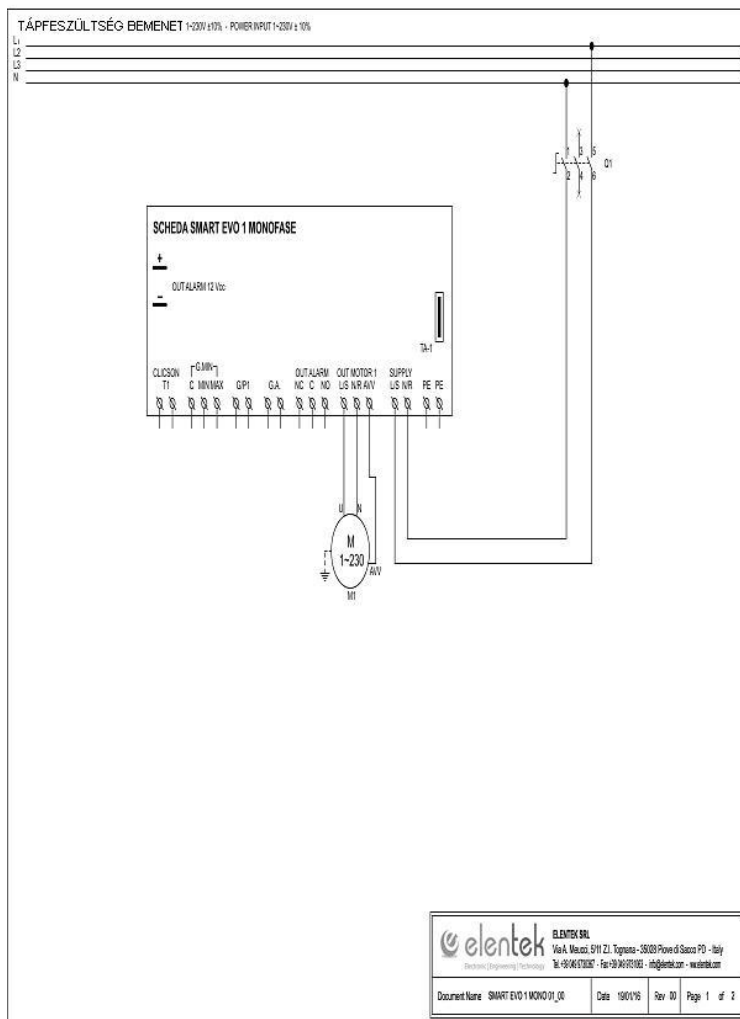

10. STANDARD BEKÖTÉSI ÁBRÁK

10.1 SMART EVO 1 Egyfázisú verzió (230V) kábelbekötési ábrája

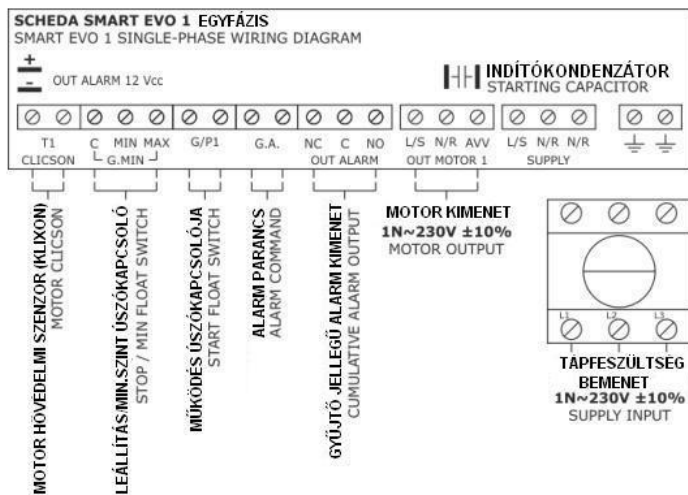

10.2 SMART EVO 1 Háromfázisú verzió (400V) kábelbekötési ábrája

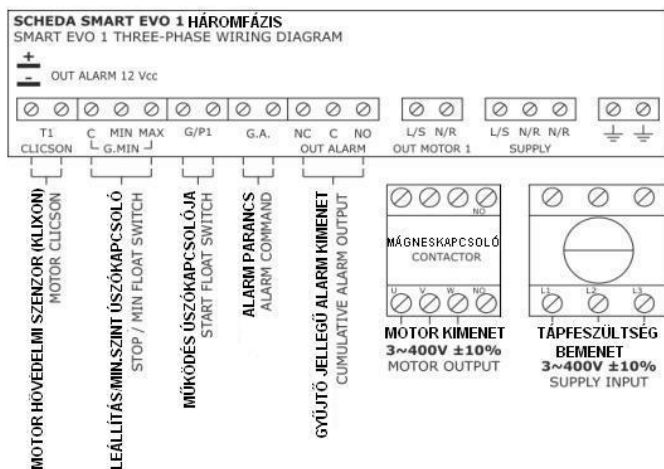

MEGJ.: A 230 Voltos háromfázisú verziónál a tápfeszültségnek és a motoroknak 3x230 Voltosoknak kell lenni.

11. STANDARD MÉRETEK

11.1 A SMART EVO 1 egyfázisú verzió méretei

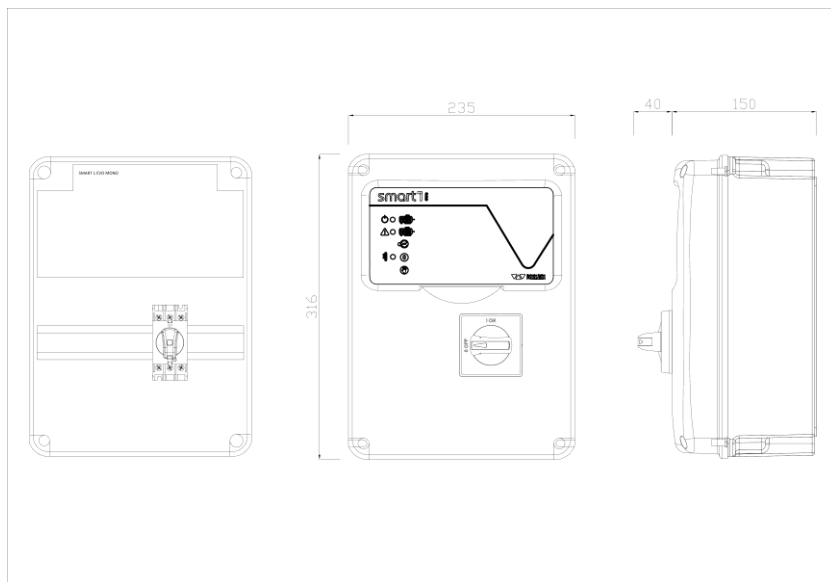

11.2 A SMART EVO 1 háromfázisú verzió méretei

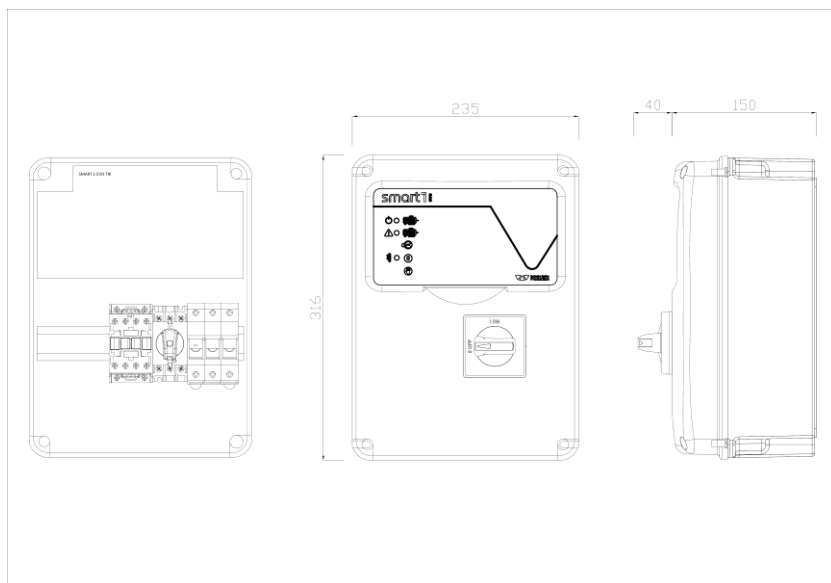

12. DIAGNOSZTIKA (Hibakeresés)

	PROBLÉMA	ELLENŐRZÉSEK/MEGOLDÁSOK
1.	A PANEL TÁPFESZÜLT-SÉG ALATT VAN, DE NEM INDUL AUTOMATIKUSMÓDBAN.	<ul style="list-style-type: none"> Ellenőrizze, hogy a az automatikus üzemmód nyomógombjának zöld ledje világít-e. Ha nem, akkor nyomja meg ezt a nyomógombot.
2.	A PANEL AUTOMATIKUS MÓDBAN VAN, DE NEM INDÍTJA A SZIVATTYÚT.	<ul style="list-style-type: none"> Ellenőrizze, hogy a "G/P1" és "COM-MIN-MAX" bemenetek zárt állapotban vannak-e. Ellenőrizze az úszókapcsolók helyes működését. Ellenőrizze, hogy a normál esetben nyitott bemenetek zárt állapotban vannak-e. Az egyfázisú modellnél ellenőrizze, hogy a motor kimenet sorkapcsain jelen van-e a 230V~ -os feszültség, illetve a háromfázisú modellnél a motor kimeneti sorkapcsain jelen van-e a 400V~-os feszültség (lásd a kábelbekötési ábrákat) és azt is, hogy kap-e táplálást a mágneskapcsoló tekerce. Ellenőrizze a DIP-SWITCH-ek beállításait (lásd: 10. oldal).
3.	A SZIVATTYÚ INDULÁSAKOR A HŐVÉDELEM BEAVATKOZIK (LEKAPCSOL).	<ul style="list-style-type: none"> Ellenőrizze a MAX trimmer kalibrációját, vagy azt, hogy a kalibrálásor beállított áramerősség 15%-al magasabb-e mint a motor névleges áramerőssége (lásd:16.oldal). Ellenőrizze, hogy a hővédelmi beavatkozás aktiválásának késleltetési ideje megfelelő nagyságúra lett-e megválasztva a DIP SWITCH 2-vel.
4.	NEM AVATKOZIK BÉ A HŐVÉDELEM.	<ul style="list-style-type: none"> Ellenőrizze a MAX trimmer kalibrációját, vagy azt, hogy a kalibrálásor beállított áramerősség 15%-al magasabb-e mint a motor névleges áramerőssége (lásd:16.oldal).
5.	A FESZÜLT-SÉG KIMENETEN NEM JELENIK MEG A 12VCC.	<ul style="list-style-type: none"> Ellenőrizze, hogy a G.A. jelű bemenet (alarm parancs bemenete) záródik-e alarm esetén. Ellenőrizze a DIP-SWITCH 3 (alarm kimenethez tartozó választókapcsoló) beállítását.
6.	A PANEL A MOTOR TÚLMELEGEDÉSE MIATTI ALARM ÁLLAPOTÁBAN	<ul style="list-style-type: none"> Ha a motornak nincs beépített hővédelmi szenzora, akkor ellenőrizze, hogy a T1 bemenet zárt állapotban van-e. Ellenőrizze a DIP-SWITCH 4 beállítását (túlmelegedés miatti reszettelési mód megválasztása).



	VAN.	
7.	A VEZÉRLŐ- PANELEN EGYETLEN LED SEM GYULLAD KI.	<ul style="list-style-type: none">• Ellenőrizze, hogy a FLAT jelkábel helyesen van-e csatlakoztatva.• Ellenőrizze, hogy az ajtózáras kapcsoló ON állapotban van-e.• Ellenőrizze, hogy a panel bemeneti sorkapcsain ("SUPPLY") jelen van-e a 230V~ vagy 400V~ tápfeszültség.• Ellenőrizze, hogy a biztosítékok működőképese-e.

13. ÁLTALÁNOS FELTÉTELEK

13.1 Garancia

A termékre vonatkozó garancia az Elentec S.r.l. cég általános értékesítési feltételeinek van alárendelve.

A garancia elismerése a jelen kézikönyvben foglalt használati módok lelkiismeretes és igazolt megtartásához, valamint a jó mechanikai, hidraulikus és elektrotechnikai szabályok betartásához van kötve.

Minden termékre 12 hónapos garancia vonatkozik ami a termékeink minden esetleges konstrukciós hibáit lefedi és a hibás alkatrészek cseréjét/javítását jelenti.

A garancia megszűnik a következő esetekben:

- Illetéktelen beavatkozás a panelnél (engedély nélküli módosítás);
- Hiányzó, vagy nem megfelelő védelem és/vagy bekötési hiba miatti meghibásodás;
- Az adattábla szerinti határértékek túllépése miatti meghibásodás;
- A panel normál elhasználódása;
- Az installációt végző szakember figyelmetlensége az ismertetett szabályok tekintetében;
- Véletlenszerű esetek, minden típusú természeti csapás, mint pl. tüzeset, elárasztás, árvíz vagy villám.

A meghibásodott anyagot a szállítási költség viselése mellett el kell juttatni a gyártó Elentec S.r.l.-hez aki fenntartja a jogot a meghibásodás okának elvitathatatlan eldöntésére.

A garancia kizárólag a termék normál műszaki jellemzőinek visszaállítására vonatkozik és NEM fedi le a személyi és tárgyi károkat.

13.2 Karbantartás

A SMART EVO 1 készülék nem igényel tervszerű karbantartást ha a helyes használati határértékeken belül használják illetve betartják ezen kézikönyv előírásait.

A rendkívüli karbantartásokat vagy javításokat a megbízott szerviz központok által kell elvégeztetni.

A javításokhoz kizárólag eredeti pótalkatrészeket használjon!

A gyártó elhárítja a felelősségvállalást minden olyan személyes, állati vagy anyagi károk tekintetében melyek a karbantartási beavatkozásokra nem felhatalmazott személyek által végzett munkák miatt történnek, vagy nem eredeti anyagok használata miatt következnek be.

13.3 Megsemmisítés

A termék megsemmisítése (a működésből való végleges kivonás esetén) illetve bontása tekintetében szigorúan be kell tartani a helyi környezetvédelmi előírásokat.

Javasolt a termék különböző alkotó elemeinek differenciált bontásával végezni a megsemmisítését.

14. KONFORMITÁSI (SZABVÁNY MEGFELELŐSÉGI) NYILATKOZAT



Az ELENTÉK Srl melynek székhelye via A. Meucci, 5/11 - 35028 Piove di Sacco (PD) ITALIA, saját felelősségvállalása mellett kijelenti, hogy a következő berendezés:

SMART EVO széria

mely a használati kézikönyvében leírt módon, illetve az ott leírt célokkal van installálva és használva, megfelel a következő uniós Direktíváknak és a vonatkozó módosításoknak:

- ❖ 2006/95/CE EU Direktíva
- ❖ Elektromágneses kompatibilitás 2004/108/CE és az ezt követő módosítások, illetve a készülékek megfelelnek a következő műszaki szabványoknak:

- EN 61439-1
- EN 61000-3-2
- EN 55014-1
- EN 61000-3-3

Piove di Sacco, 01.02.2016

TÖRVÉNYES KÉPVISELŐ



Michele Borgato



ISO 9001

ELENTEK SRL SOCIETÀ UNIPERSONALE

Via A. Meucci 5/11 - 35028 Piove di Sacco (PD) - ITALIA

Tel. +39 049 9730367 - Fax +39 049 9731063

www.elentek.com - info@elentek.com

P.IVA 04534630282

Cod. MQ 0024 IT

Rev. 00

Em. 02.2016